

Mountfield

ÖSSZEÁLLÍTÁSI ÉS HASZNÁLATI ÚTMUTATÓ

KÖR ALAKÚ AZURO DE LUXE

A MEDENCE ÖSSZEÁLLÍTÁSA ÉS HASZNÁLATA ELŐTT OLVASSA EL EZT A HASZNÁLATI UTASÍTÁST, ÉS ŐRIZZE MEG A KÉSŐBBI ÚJRAOLVASÁSHOZ.

A medence megközelítőleges méretei és víztérfogata

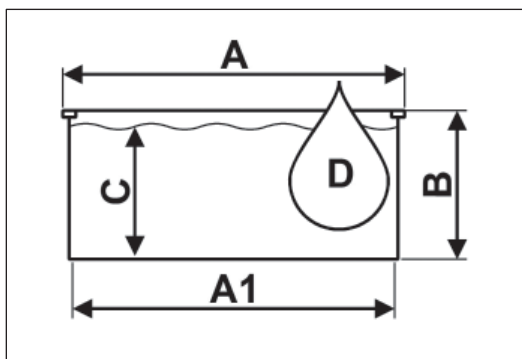

Medence típusa	A (cm)	A1 (cm)	B (cm)	C (cm)	D (m ³)
Ø 3,6 x 0,9 m	Ø 364	Ø 360	92	77	7,8
Ø 3,6 x 1,1 m	Ø 364	Ø 360	107	92	9,4
Ø 4,6 x 0,9 m	Ø 462	Ø 458	92	77	12,7
Ø 4,6 x 1,1 m	Ø 462	Ø 458	107	92	15,2
Ø 4,6 x 1,2 m	Ø 462	Ø 458	120	105	17,3

Mountfield

Mountfield a.s., Mirošovická 697, CZ-25164 Mnichovice,

TARTALOM

1. FEJEZET	BEVEZETÉS	2
2. FEJEZET	AZ ÁLLOMÁSHELY ELŐKÉSZÍTÉSE	3
A. LÉPÉS	A MEDENCE ÁLLOMÁSHELYÉNEK KIVÁLASZTÁSA	3
B. LÉPÉS	A MEDENCE ALJÁNAK ELŐKÉSZÍTÉSE	4
3. FEJEZET	A MEDENCE ÖSSZEÁLLÍTÁSA	6
A. LÉPÉS	A MEDENCE ALJÁNAK ÖSSZEÁLLÍTÁSA	6
B. LÉPÉS	A MEDENCE FALÁNAK ÖSSZEÁLLÍTÁSA	7
C. LÉPÉS	A FÓLIA ÉS A FELSŐ SÍN TELEPÍTÉSE	9
D. LÉPÉS	A MEDENCE FELTÖLTÉSE VÍZZEL	10
4. FEJEZET	BIZTONSÁGI RENDELKEZÉSEK	11
5. FEJEZET	A MEDENCE HASZNÁLATA	12
6. FEJEZET	A MEDENCE KARBANTARTÁSA	13
7. FEJEZET	A MEDENCE TÉLIESÍTÉSE	14
8. FEJEZET	FELKÉSZÜLÉS A SZEZONRA	15
	MELLÉKLETEK	16
A)	BELSŐ FÓLIA HASZNÁLATI UTASÍTÁS	17
B)	VÍZSZŰRŐ (SKIMMER) TELEPÍTÉSI ÉS HASZNÁLATI ÚTMUTATÓ	18
C)	VÍZTISZTÍTÁS	19

1. FEJEZET - BEVEZETÉS

1. OLVASSA EL A HASZNÁLATI ÚTMUTATÓT

A telepítés megkezdése előtt olvassa el a teljes használati útmutatót.

Az utasítások ismertetik a medence telepítésének módját. Kövesse lépésről lépésre az utasításokat. Kezdje az 1. fejezettel, majd a medence összeállítása során folytassa a 2. és 3. fejezetekkel. A 4. fejezet a Biztonsági rendelkezéseket tartalmazza, az 5, 6, 7 és 8. fejezetek segítenek hosszú távon tisztán és jó állapotban megőrizni a medencét. Feltétlenül tanulmányozza át a Biztonsági rendelkezéseket, és győződjön meg róla, hogy a medence minden használója elolvasta és megértette őket.

Megjegyzés: A jelen használati útmutatóban feltüntetett ábrák nem feltétlenül felelnek meg pontosan az Ön medencéjének. Az ábrás elsősorban a szöveges részek jobb megértésére szolgálnak. A gyártó fenntartja a jogot, hogy a műszaki jellemzőket előzetes értesítés nélkül megváltoztassa.

2. KÉSZÍTSE ELŐ A SZÜKSÉGES KELLÉKEKET

A medence összeállításának megkezdése előtt készítse elő a szükséges eszközöket és szerszámokat. A következőkre lesz szüksége:

- ásó, csákány, gereblye, lapát és talicska föld és homok mozgatásához;
- az egyenletes altalaj előkészítéséhez a medence sugaránál hosszabb és kb. 5 x 5 cm keresztmetszetű fagerenda, fapecek, egy kis zacskó liszt vagy finom homok stb., egy gombolyag zsineg, kés, vízmérték, mérőszalag, kalapács és szög;
- átszitált homok az altalaj kiegyenlítéséhez és az oldalfal alatti feltöltéshez;
- kereszt és lapos fejű csavarhúzó, kombinált fogó, textil ragasztószalag (szőnyegre), kés, ruhacsipeszek a medence összeállításához.

A medence összeállítása előtt ajánlott összeszerelni a létrát. Jól jön majd a medence összeállítása során, amikor is az összeállított falán keresztül be kell lépni a medencébe és ki kell lépni belőle. Az összeállítására vonatkozó útmutatást a létra csomagolása tartalmazza.

3. VÁLASSZON MEGFELELŐ NAPOT A MEDENCE FELÁLLÍTÁSÁRA

A medence összeállítását szélcsendes, napsütötte napon végezze el. Ne akarja a medencét szeles időben összeállítani. Hívjon segítségül legalább egy felnőtt személyt.

A tereprendezeit nem számítva a medence összeszereléshez hozzávetőlegesen két órára lesz szüksége.

4. PÓTALKATRÉSZEK ÉS SZERVIZ

Ha tanácsra, szervizre vagy pótalkatrészre van szüksége, kérje a medence forgalmazójának segítségét. Karbantartáshoz és javításhoz eredeti pótalkatrészeket használjon.

5. JÓTÁLLÁSI FELTÉTELEK

A jótállási feltételek a forgalmazó Jótállási jegyén olvashatók.

2. FEJEZET - AZ ÁLLOMÁSHELY ELŐKÉSZÍTÉSE

A. LÉPÉS: A MEDENCE ÁLLOMÁSHELYÉNEK KIVÁLASZTÁSA

1. TEREP

Szenteljen különleges figyelmet a medence összeállítására szolgáló hely kiválasztásának:

- Válasszon megfelelő méretű és maximálisan lapos és vízszintes területet.
- Olyan helyet válasszon, amelyet egész nap ér a nap. Száraz és szilárd talajrészlet válasszon - ne állítsa a medencét aszfaltra, sóderre, fára, töltésre, nedves altalajra, ingoványos tőzegrre se föld alatti terek, pl. víztartály, derítő, csatorna fölé stb. fölé.
- Ellenőrizze le, hogy nem nő-e a kiválasztott területen olyan növény, amely képes lenne átszakítani a medencefóliát. Amennyiben nő, ajánlott a medence összeállításának megkezdése előtt megfelelő időelőnyvel (a használati útmutató szerint) lekezeli az állomáshelyet totális növényirtóval, esetleg összeállításkor a medencetest alá fekete kerti fóliát helyezni.
- A lejtős tereprészeket vízszintessé kell alakítani, éspedig a kiemelkedő részek elbontásával, és nem pedig a lejjebb fekvő részek feltöltésével.
- A medence szerkezeti kialakítása lehetővé teszi, hogy a megfelelő feltételek teljesítése esetén részben a talajba süllyessék. A talajba süllyesztésre vonatkozó feltételekről a medence forgalmazója nyújt tájékoztatást.

2. KERÜLENDŐ KÖRÜLMÉNYEK:

Ne helyezze a medencét a következő helyek bármelyikének közelébe:

- Kisgyermek és állatok számára elérhető olyan helyek, amelyek megkönnyíthetik a hozzáférésüket a medencéhez. Ellenkező esetben a medence környékén biztosítani kell gyermekek és állatok hozzáféréseivel szemben.
- Fűves és köves talaj, gyökerek. A medencefólia alatt lévő fű elrohad, a kövek és a gyökerek felsérthetik a medencefóliát.
- Fák és magasabb bokrok környéke. Ellenkező esetben a levelek és egyéb szennyeződések egyenesen a medencébe hullanak, és beszennyezik a vizet.
- Elektromos felső vezeték és ruhaszárító kötele alatti részek.
- Rossz vízvezetetésű helyek. A medence környékét elöntheti a víz.
- Nemrégiben kőolajszármazék alapú növényirtó szerekkel, vegyi anyagokkal vagy műtrágyával kezelt felületek. Ilyen esetben feltétlenül szüksége van geotextíliából készült belső fólia használatára.

3. TERVEZZEN ELŐRE

- Szeretné később még kiegészíteni a medence környékét? Hagyjon neki helyet.
- Ne feledje, hogy a környező növényzet (fák, bokrok) tovább nőnek, és leárnyékolhatja a medencét.
- Elektromos áramot igénylő berendezések és tartozékok használatát tervezi? A medencét úgy telepítse, hogy később mindezen kiegészítők a biztonsági rendelkezésekkel összhangban telepíthetők legyenek (lásd a készülékek használati utasításait). Az elektromos csatlakozóalj telepítését bizza megfelelő képesítéssel rendelkező szakemberre.

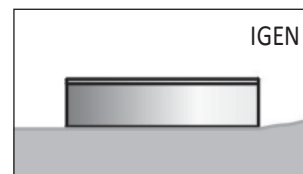
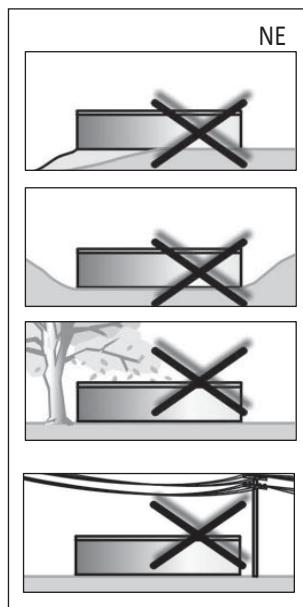

LÉPÉS: A MEDENCE ALJÁNAK ELŐKÉSZÍTÉSE

Fontos: A medence alatti területnek meg kell felelnie a következő feltételeknek:

Vízszintesnek kell lennie,

azaz a medence teljes széltében legfeljebb 2,5 cm eltérés engedélyezett.

Vékony réteg átszítált homokkal kell felszórni,

azaz a homok a munkaszerszámok (csákány, kapa, ...) használatát követően kiegyenlíti az altalaj kisebb egyenetlenségeit és legfeljebb 2 cm vastag altalaj-réteget képez.

Tömöríteni kell,

azaz olyan szilárdnak kell lennie, hogy egy legalább 80 kg súlyú személy ne hagyjon maga után a felületen látható nyomokat.

1. JELÖLJE KI A TERÜLETET

- Verjen le a földre a medence tervezett közepén egy kisebb facöveket (lásd 2-1 ábra).
- A zsineg egyik végét kötözze a cövekre, a másik végére kössön egy homokkal, mésszel vagy liszttel stb. megtöltött sörös dobozt, amellyel kijelöli a földön a kört. Az alap sugara 15 cm-rel nagyobb lesz, mint a medence sugara (lásd 2-2 ábra). A zsineg hossza az egyes átmérők függvényében változik, lásd a táblázatban szereplő értékeket.

Medence	Átmérő	Zsineg hossza	Fahasáb hossza
400	3,6 m	200 cm	200 cm
401, 402	4,6 m	250 cm	250 cm

2. TÁVOLÍTSA EL A GÖRÖNGYÖKET, MAJD ÁSSON

- A megjelölt területen 10-15 cm mélységben gondosan távolítson el minden göröngyöt és növényt (lásd 2-3. ábra).
- A megjelölt területen távolítsa el az összes ágat, követ és gyökeret.
- Ha a medencét a talajba kívánja süllyeszteni, először ki kell ásni a megfelelő mélységű gödröt.

3. A MEGJELÖLT TERÜLETET IGAZÍTSA EGYENESRE, VÍZSZINTESRE ÉS TÖMÖRRÉ

Ne feledje: A medencének vízszintesnek kell lennie. Szenteljen megfelelő időt a tökéletes vízszinteség biztosításának. A vízszintes síktól való eltérés nem lehet több, mint 25 mm.

- Helyettesítse a kis cöveket egy kb. 15 cm hosszú és kb. 25x25 mm keresztmetszetű lapos, nagyobb cövekkel. Üsse be a földre

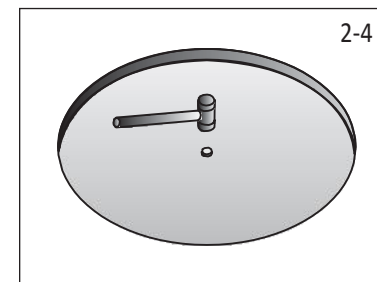
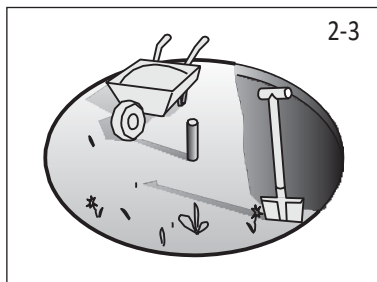
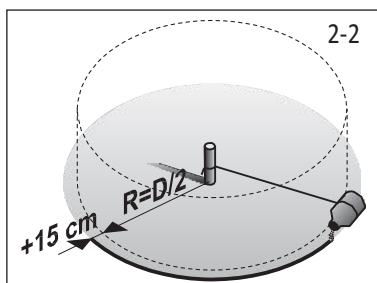
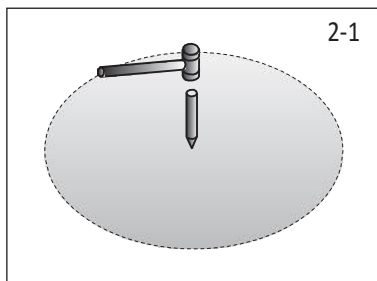

- úgy, hogy a teteje egy szintbe kerüljön a talajjal (lásd: 2-4 ábra)
- Készítsen elő egy 5x10 cm keresztmetszetű és a medence méretének megfelelő hosszúságú fahasábot (lásd a fenti táblázatot). Egy szöggel rögzítse hozzá a cövek tetejéhez a hasáb egyik végét. Ehhez megfelelő hosszúságú szöveget használjon, amely a hasáb végét akkor a cövekhez fogja, amikor azt Ön körbeforgatja (lásd 2-5 ábra).
 - Helyezzen a hasábra vízmértéket, majd forgassa körbe a hasábot a cövekbe vert szög körül, ez segít megtalálni a kiemelkedő és lesüllyedt részeket (lásd 2-6 ábra).
 - Lapát, kapa vagy gereblye segítségével távolítson el minden kiemelkedő részt. Ne feledje, hogy a medence teljes szélességében a vízszintes síkhoz viszonyított legnagyobb megengedett eltérés 25 mm lehet (lásd 2-8 ábra).
 - Ne töltsé fel a mélyedéseket (lásd 2-7 ábra). A feltöltött mélyedések nem biztosítanak a medence számára biztonságos altalajt. A kisebb mélyedések ugyan feltölthetők, ám a feltöltött részeket megfelelően tömöríteni kell.
 - A medence jövőbeni stabilitásnak biztosítása érdekében az altalajt tömörítő hengerrel kell tömöríteni. A megfelelően nem tömörített altalaj a vízzel feltöltött medence súlya alatt megsüllyedhet, ami a medence összedőléséhez is vezethet. A mélyedéseket és egyenetlenségeket töltsé fel és tömörítse.

Tipp: Járja be az érintett területet. A megfelelően tömörített felszínen semmilyen nyomok nem láthatók.

Odstraňte! = Távolítsa el!
Nevyplňujte! = Ne töltsé fel!

Ne feledje: A kör külső 30 cm-ét tökéletesen egy síkba kell hoznia (lásd 2-9 ábra). A medencefal alsó szélének vízszintesnek kell lennie, és nem lehetnek alatta bemélyedések. Szánjon elegendő időt arra, hogy tökéletesen egyenes és vízszintes felületet biztosítson.

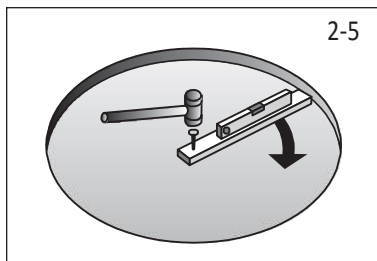

2-5

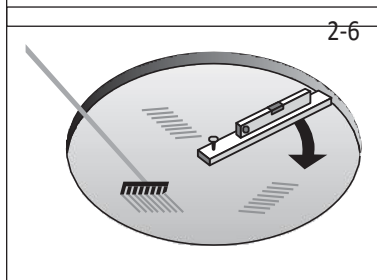

2-6

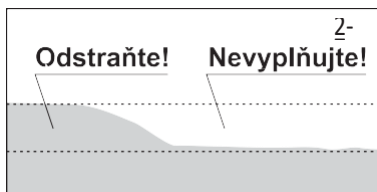

2-7

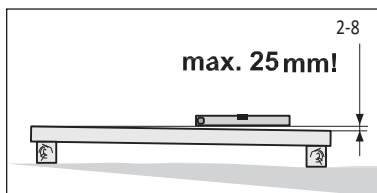

2-8

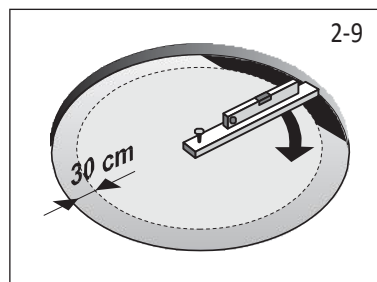

2-9

3. FEJEZET - A MEDENCE ÖSSZEÁLLÍTÁSA

A LÉPÉS: A MEDENCE ALJÁNAK ÖSSZEÁLLÍTÁSA

1. A MEDENCE ALSÓ KERETÉNEK ÖSSZEÁLLÍTÁSA

c. A csatlakoztató tüskék [2] segítségével fokozatosan kapcsolja össze az egyes ívelt síneket [3], majd fektesse le azokat a medence kerülete mentén (lásd 3-1 ábra).

Megjegyzés: A csomagolás részét képező csatlakoztató tüskék [2] kétféle kivitelűek - a hosszanti bevágás nélküli tüskék az alsó kerethez, míg a hosszanti bevágással rendelkező (rugalmas) tüskék a felső kerethez használatosak.

b. A síneket ütközésig illessze egymásba. Az utolsó sín elemet hagyja nyitva, mivel a fal felállítását követően igazítani kell majd a hosszán.

c. Győződjön meg róla, hogy az alsó keret valóban kört képez, ehhez különböző pontokon mérje meg a távolságot közepén található cövektől.

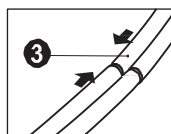
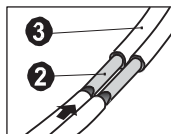
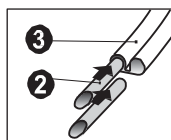
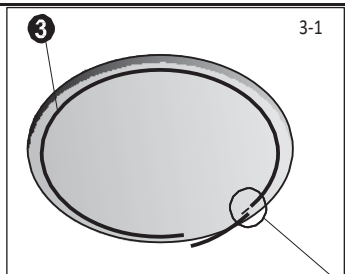

2. TERÍTSÉN SZÉT FINOM HOMOKOT

c. A medencealap teljes felületén (kivéve a kör külső 30 cm-ét) terítsen szét egy legfeljebb 2 cm magas, finom (esetleg stukkó) homok réteget a kisebb egyenetlenségek kiegyenlítése érdekében (lásd 3-2 ábra). Az alsó sínek közelébe ne szórjon homokot, ellenkező esetben az bejutva a sínek belsejébe lehetetlenné teheti a fal felállítását. Hagyjon egy körülbelül 15 cm széles sávot az alsó sínek körül homok nélkül. Egyengesse el gereblyével a felületet oly módon, hogy a tökéletesen sima és egyenletes réteget kapjon.

Megjegyzés: A megsabottnál vastagabb homokréteg a jövőben kedvezőtlenül befolyásolhatja a medence stabilitását.

b. Hordjon be a medence aljába a medence méretétől függően mindegy 0,2 – 0,3 m³ átszítált homokot. Erre a későbbiekben az oldalfal alatti feltöltéséhez lesz szüksége (lásd a Töltéskészítés c. fejezetet).

Megjegyzés: A homok mozgatása során ügyeljen arra, hogy az alsó keret ne sérülhessen meg, valamint ne szóródjon rá homok.

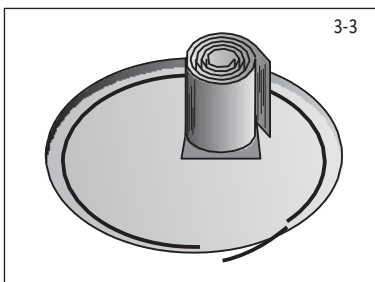
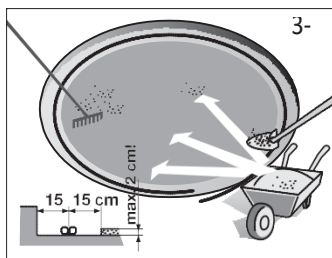

B LÉPÉS: A MEDENCE FALÁNAK ÖSSZEÁLLÍTÁSA

1. ÁLLÍTSA FEL A MEDENCE FALÁT

- a. Az összeszerelést napsütötte napon végezze. Ne próbálja a medence falát szeles időben felállítani. Hívjon segítségül legalább egy felnőtt személyt.
- b. Csomagolja ki a medence összetekert falát, majd állítsa fel egy furnérlapra (lásd 3-3 ábra). A felszíni szennygyűjtő számára előre készített nyílásoknak a fal tetején kell lenniük.

Fontos! Mielőtt letekerne a falat, ellenőrizze le a feltekerés irányát. Ennek függvényében tekerje le balra vagy jobbra.

- c. Kezdje el letekereni a falat [1], és ezzel egyidejűleg csúsztassa az alsó élét az alsó keretbe. A felszíni szennygyűjtő és a fűvóka nyílásainak a későbbiekben telepítésre kerülő skimmer közelében kell lenniük.
- d. Folytassa a letekerést végig körbe, amíg a falat teljesen le nem tekeri, és bele nem illeszti az alsó keretbe.

2. KAPCSOLJA ÖSSZE A MEDENCEFAL VÉGEIT

- a. Illessze egymáshoz a medence falának két végén található lyukakat.

Tipp: Dugjon át egy csavarhúzót az egymással szemben található lyukakon, megkönnyítve ezzel a fal végeinek összeillesztését.

- b. Ahhoz, hogy a lyukak egymással szembe kerüljenek, a medencefal alkotta kört úgy veheti kisebbre, illetve nagyobbra, hogy az alsó keretet a lábával a kör belseje felé, vagy ellenkezőleg kifelé lökdösi (lásd: 3-5 ábra).
- c. Győződjön meg róla, hogy az alsó keret valóban kört képez, ehhez különböző pontokon mérje meg a távolságot középen található cövektől.
- d. Most mérje meg az utolsó szabadon lévő sánt, majd rövidítse le a kívánt hosszúságúra (lásd a 3-5 ábrán látható részletrajzot). Az alsó keret bezárásához kapcsolja össze a lerövidített alsó sánt és a keret fennmaradó részét a csatlakoztató tüskékkel.
- e. Kapcsolja össze a medencefal végeit (lásd 3-6 ábra). Minden egyes összeigazított lyuk-párba dugjon belülről kifelé egy csavart [A], illessze hozzá a kötés [C] takarólécének alsó részét, majd csavarozza a helyére az anyát [B]. A csavarfejek a medence belseje felé néznek és minden anyja a medencén kívül található.

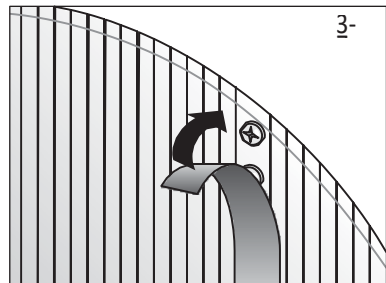
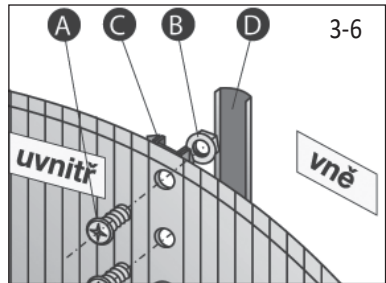
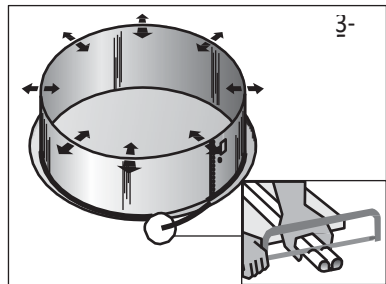
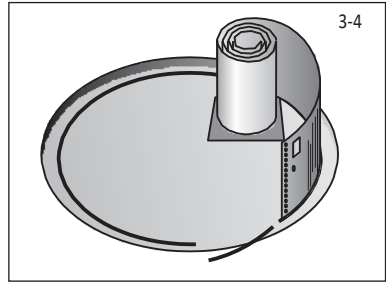

- f. Először kézzel húzza meg a kötéseket. Végül, ha már minden kötés a helyére került, húzza meg őket szerszámmal
- g. Takarja le a felvégek átfedéseit és a medencefal belső oldalán található csavarfejeket ragasztószalaggal (lásd a 3-7 ábra), ehhez textilszalag használata javasolt.
- h. A takaróléc alsó részére helyezze fel a felső részét [D].

Megjegyzés: A kötés takaróléce [C + D] a látható, tehát talajszint feletti falrészek kötéseinek eltakarására szolgál. A medence részleges

talajba süllyesztése esetén ajánlott a takarólécezt vasfűrésszel lerövidíteni, és csak a kötés látható részeire használni.

Megjegyzés: A fal telepítését és a medence kör alakjának leellenőrzését követően ne felejtse el középről kiemelni a levert cöveket.

3. ELLENŐRIZZE LE, HOGY A MEDENCE FALAI VÍZSZINTES SÍKBAN TALÁLHATÓK-E, ÉS KÖRT KÉPEZNEK

- a. A medencefalak egy síkban fekvésének leellenőrzéséhez használjon egy hosszú egyenes hasábot vagy fémszelvényt (lásd 3-8 ábra). Több különböző irányban is ellenőrizze le a falat. A falnak vízszintes síkban kell állnia. Ha a vízszintes síktól való eltérés a medence teljes átmérőjén mérve meghaladja a 25 mm-t (lásd 3-9 ábra), távolítsa el a falat, és ismét igazítsa vízszintes síkba a medence alját.

- b. Zsineg segítségével ellenőrizze le, hogy a medence fala valóban kört képez.

Figyelem: Ha a medence nem vízszintes, akkor veszélyes és összedőlhet.

4. TÖLTÉSKÉSZÍTÉS

- a. Átszítált homok segítségével hozzon létre mintegy 20 cm széles és 20 cm magas oldalfal alatti feltöltést belül, körbe a medence fala mentén (lásd 3-10 ábra). Alakítsa az oldalfal alatti feltöltést megfelelő formájúra, és tömörítse.
- b. Ekkor gereblyével igazgassa el a fenékrészt.
- c. Helyezzen a medence aljára és az oldalfal alatti feltöltésre a medencefólia mechanikus sérülések elleni védelmeként szolgáló geotextília alátétet. Az útmutató az A mellékletben olvasható.

Megjegyzés: Ha fennáll a veszélye, hogy a növények áttörik a medencefalat, használjon fekete kerti fóliát, amely csökkenti ezt a fajta kockázatot.

Megjegyzés: A geotextíliából készült medence alátét nem képezi a medence csomagolásának részét. Kérjük, forduljon a forgalmazóhoz.

Tipp: A medencébe való belépéshez, illetve a medence elhagyásához használja a korábban már összeszerelt létrát.

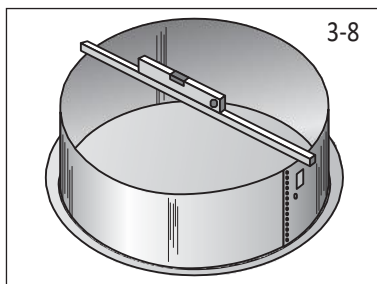

3-8

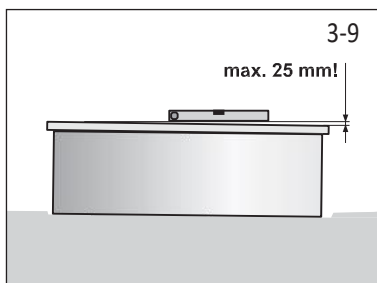

3-9

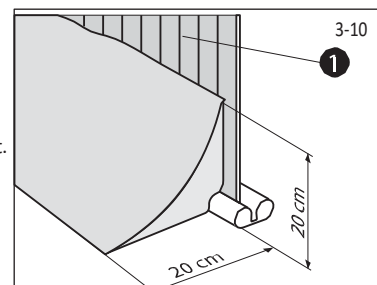

3-10

1

C LÉPÉS: A FÓLIA ÉS A FELSŐ SÍN TELEPÍTÉSE

Megjegyzés: Amennyiben a medencével együtt vízsűrő berendezést is kíván használni, a fólia elhelyezése előtt telepítenie kell a skimmert. Olvassa el a vízsűrő telepítésére vonatkozó használati útmutatót, és kövessük a benne foglalt utasításokat. Az útmutató a B mellékletben olvasható.

1. A FÓLIA ELHELYEZÉSE

- Nyissa fel a fóliát tartalmazó dobozt. A doboz felnyitásához ne használjon éles eszközt.
- Bontsa ki és terítse szét a fóliát a napot, hogy fellemegegedhessen. Ellenőrizze le a fólia teljes felületét, hogy nem lyukas-e, illetve a varratait.
- Terítse szét a fóliát [7] a medencében (lásd 3-11 ábra) úgy, hogy a varratok (minta) felfelé nézzenek. Az íves varratnak ugyanakkor az oldalfal alatti feltöltés közepére kell kerülnie. A többi varrat a medence alján keresztülfutó egyenest képez.
- Simítsa ki a medence alján a fólia összes ráncát.

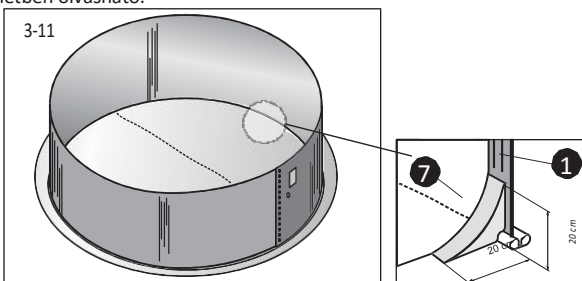

2. RÖGZÍTSE A FÓLIÁT AZ OLDALFALHOZ

- Húzza át a fóliát [7] az oldalfal [1] tetején, és rögzítse ideiglenesen a helyén néhány műanyag rögzítőcsín [6] vagy ruhacsipesz segítségével. Egyelőre hagyja a fóliát szabadon lógni. Ne feszítse túlságosan ki.

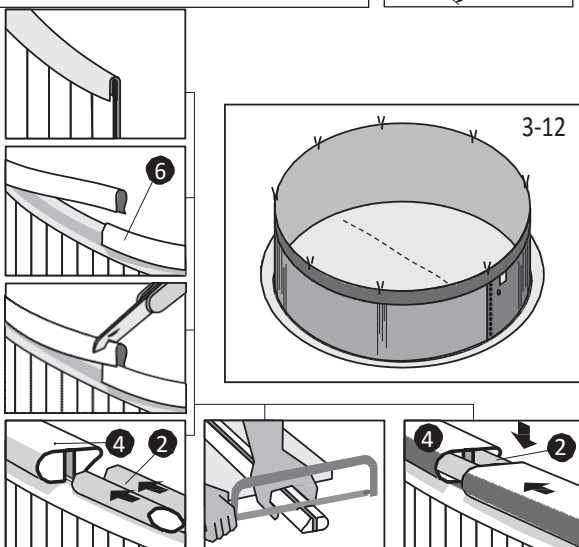

- Kezdje el feltölteni a medencét vízzel. Ahogy a medence kezd feltöltődni vízzel, simítsa ki a fólia összes ráncát és a fóliát a medence közepéről indulva körkörösén az oldalfal felé haladva.
- Ehhez a művelethez használjon puha seprűt. Soha ne fejtss ki a fóliára túlságosan nagy erőt és ne húzza. Gyorsan haladjon, mert már egy néhány centiméteres vízoszlop is olyan erővel nyomhatja hozzá a fóliát az altalajhoz, hogy a megsérülése nélkül nem mozdítható meg. Eközben mindig ügyeljen arra, hogy az íves varrat megközelítőleg az oldalfal alatti feltöltés közepén maradjon (lásd 3-11 ábra).
- A kisimítást követően folytassa a medence feltöltését, és fokozatosan simítsa el az oldalfali fóliát. Ügyelje arra, hogy a fólia ne feszüljön, és ne jöjjön létre légrés (lásd 3-13. ábra).
 - A kisimítást követően rögzítse a fólia szélét rögzítőcsínrel [6]. A fenti műveletet hajtsa végre a medence teljes kerülete mentén.
 - Miután kisimította az összes ráncot a fólián, vágja le az utolsó műanyag rögzítőcsín [6] túllógó részét úgy, hogy a vége pontosan illeszkedjen a következő sínhez (lásd 3-12 ábra).

- f. Ekkor nyomja rá a rögzítősinre [6] a műanyag sínt [4]. Két rugalmas tüske [2] segítségével csatlakoztassa a következő műanyag sínt [4], és így folytassa végig a medence teljes kerülete mentén (lásd 3-12 ábra).

Megjegyzés: A csomagolás részét képező csatlakoztató tüskék [2] kétféle kivitelűek - a hosszanti bevágás nélküli tüskék az alsó kerethez, míg a hosszanti bevágással rendelkező (rugalmas) tüskék a felső kerethez használatosak.

- g. Az utolsó műanyag sínt rövidítse le a kívánt méretűre fröccsöntés, majd két csatlakozó tüske segítségével csatlakoztassa a felső kerethez (lásd 3-12 ábra).

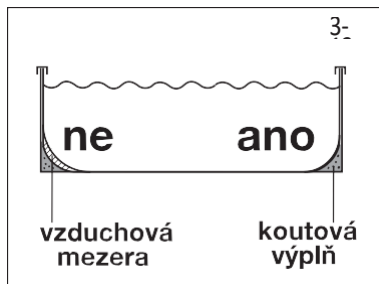

ne = ne

ano = igen

vzduchová mezera = légrés

koutová výplň = feltöltés

Megjegyzés: A fólia enyhe hullámosodása telepítés közben természetes kísérőjelenség.

Ezt a jelenséget a fóliát összezsugorodással szemben védő vinil holtjátéka okozza.

Megjegyzés: A fólia nem képezi a medence szerkezeti elemét. A fő feladata a víz medencéből való kiszivárgásának megelőzése. A víz nyomásának az oldalfal és a medence szerkezeti elemei tartanak ellen. A fóliának megfelelően fel kell feküdnie a talajra, a medencefalra és a medencefal alatti feltöltésre, soha nem viselheti a víz súlyát, mert az a fólia megsérülését okozhatja.

3. RAGASSZA FEL A FIGYELMEZTETŐ MATRICÁT

Ragassa fel a létra közelében a figyelmeztető matricát. Soha ne feledje, hogy a medence nem olyan mély, hogy sérülésveszély nélkül bele lehetne ugrani; személyi sérülés veszélye!



D LÉPÉS: A MEDENCE FELTÖLTÉSE VÍZZEL

1. FEJEZZE BE A MEDENCE FELTÖLTÉSÉT

- a. A medencét a medencefalon legalacsonyabb ponton található lyuk alatt 5 cm magasságig tölts fel vízzel. Ezt követően kövesse a skimmer telepítésére vonatkozó utasításokat.

Fontos: A medence a vízzel való feltöltésekor kissé kidudorodhat vagy elmozdulhat. Ez természetes kísérőjelenség.

- b. Az utasításokkal összhangban csatlakoztassa a telepített skimmerhez a szűrőberendezést.

- c. Tölts fel a vízszintet a skimmer beömlő peremének közepéig, majd végezze el a víz elsődleges fertőtlenítését (lásd C melléklet). A medence ekkor használatra kész.

Figyelem: Mielőtt bárki használni kezdené a medencét, feltétlenül olvassa el a 4. fejezetben olvasható Biztonsági rendelkezéseket.

4. FEJEZET - BIZTONSÁGI RENDELKEZÉSEK

A medence nagy mennyiségű vizet tartalmaz, és elég mély ahhoz, hogy jelentős életre és egészségre vonatkozó veszélyt jelentsen a következő biztonsági rendelkezések figyelmen kívül hagyása esetén. Azok, akik a medencét először használják, nagyobb balesetveszélynek vannak kitéve. Győződjön meg róla, hogy a medence használatba vétele előtt minden felhasználó megismerkedett a biztonsági rendelkezésekkel.



1. Tilos beugrani és fejest ugrani a medencébe!

A medencefal felső sínje nem ugrópalánk, és tilos beugrásra és fejesugrásra használni. Ne engedje, hogy a felhasználók a létráról vagy az oldalfal felső sínjéről lábbal vagy fejjel előre a vízbe ugorjanak. A lábbal vagy fejjel előre vízbe ugrás súlyos személyi sérülést vagy vízbe fulladást okozhat.



2. Soha ne használja egyedül a medencét!

Soha nem tegye lehetővé, hogy a medencét más, nem fürdőző személy felügyelete nélkül egyetlen személy használja. Mindig a közelben kell lennie valakinek, aki veszély esetén segítséget nyújt.



3. Soha ne hagyja felügyelet nélkül a gyermekeket!

Soha ne hagyja a gyermeket felügyelet nélkül a medencében vagy a medence közelében - egyetlen pillanatra sem.



4. Tilos az "tombolás"!

Ne engedje, hogy a medencében vagy annak közelében „tomboljanak”. A felületek csúszósak, és így veszélyesek. Tilos az oldalfal felső sínjén mozogni.



5. Éjszaka világítsa meg a medencét

Ha a medencét sötétedés után kívánja használni, biztosítsa a megfelelő megvilágítását. A medencét megfelelően meg kell világítani ahhoz, hogy felmérhető legyen a víz mélysége, valamint hogy látható legyen a medencében és a közelében található összes tárgy. A medence megvilágításának kérdéskörében forduljon szakemberhez.



6. Korlátozza a hozzáférést a medencéhez!

Ne hagyjon a medence közelében székeket se egyéb bútorokat, amelyekre felmászva a gyermekek bemászhatnak a medencébe. A létrát minden olyan esetben ki kell emelni a medencéből, amikor azt felügyelet nélkül hagyja. Nagyon ajánlott a medence köré kerítést emelni zárható kapuval. Egyes jogszabályok ezt egyenesen elő is írhatják.



7. Tilos az alkohol és kábítószer fogyasztás!

Az alkohol vagy kábítószer fogyasztás összeegyeztethetetlen a medence körüli tevékenységekkel. Azok a személyek, akik szeszes italt vagy kábítószert fogyasztottak, nem használhatják a medencét, és folyamatosan szemmel kell őket tartani, amikor a medence közelében tartózkodnak.



8. Tartsa a medencét tisztán, egészségre ártalmatlan állapotban

Egészségügyi ártalmatlansága érdekében a medencében lévő vizet rendszeresen szűrje és vegyileg kezelje. Használjon megfelelő szűrőegységet a vízben található részecskék kiszűréséhez, továbbá megfelelő medencevíz kezelő vegyi készítményeket a káros baktériumok elpusztításához és az algásodás megelőzéséhez. Ne feledje, hogy az egészségügyi szempontból ártalmas víz veszélyt jelent az Ön és szerettei egészségére.

Figyelem: Soha ne próbálja meg átalakítani a medencét, és ne avatkozzon be az összeállított és vízzel feltöltött medence szerkezetébe. Ellenkező esetben a medence összedőlhet, ami súlyos személyi sérülésekhez vezethet.

5. FEJEZET - A MEDENCE HASZNÁLATA

A medence használata esetén tartsa be az alábbi utasításokat, hogy a medence tiszta és megfelelő állapotú maradjon.

1. A MEDENCE HASZNÁLATA

- a. Mielőtt a medencébe lépne, zuhanyozzon alaposan le, és mossa meg a lábát.
- b. Soha ne lépjen be a medencébe cipőben, ellenkező esetben megsérülhet a vinil fólia.
- c. A medencéből való kilépéshez használja a létrát. Ha a medencefalra felkapaszkodva akar kimászni a medencéből, valamint amikor elrugaszkodik a medence aljától, a medence érintett részei és fólia megsérülhetnek.
- d. Tartsa az előírt magasságban a vízszintet, éspedig megközelítőleg a skimmer beömlő peremének közepénél. Ne feledje, hogy a medencében lévő víz mindenféle időjárás esetén párolog, így annak utántöltésére mindig szükség van. A standard elpárolgás természetes, és nem tévesztendő össze a vízszivárgással.
- e. Rendszeresen ellenőrizze a medencét és annak tartozékait, nem szivárog e belőle a víz. Az esetleges szivárgást az adott kötés meghúzásával vagy újraszigetelésével szüntesse meg.

2. VÍZTISZTÍTÁS

A medencében lévő víz helyes kezelése az egyik előfeltétele annak, hogyan biztosítható a víz egészségügyi ártalmatlansága.

- a. A medencében lévő víz hőmérséklete nem haladhatja meg a 30°C-ot. A víz optimális hőmérséklete megközelítőleg 25°C. A túlságosan meleg víz nem frissít fel, valamint csökkenti a fertőtlenítőszer (klór) hatásfokát, és optimális körülményeket teremt az algásodáshoz. A magas víz hőmérséklet következtében továbbá a medencefólia lágyul, és fennáll a fólia ráncosodásának kockázata. Abban az esetben, ha a medencében lévő víz hőmérséklete eléri a 30°C-ot, ne használjon vízmelegítőt, vegye le a fedőponyvát, esetleg a víz egy részét cserélje le hidegebbre.
- b. A medence használatával kapcsolatos üzemeltetési alapelvek, valamint a vegyi anyagok használatára vonatkozó fontos utasítások a C mellékletben olvashatók.

Figyelem: Talajba süllyesztett medence esetén ne engedje le a vizet, a vízszintet a télielési intézkedések keretén belül csökkentse a fűvóka szintje alá (lásd a Téliesítés c. 7. fejezetet). A vizet teljesen csak a fólián keletkezett sérülések megszüntetéséhez vagy fóliacseréhez feltétlenül szükséges (lehető legrövidebb) időre engedje teljesen le. Kétségek esetén vegye fel a kapcsolatot a gyártóval.

6. FEJEZET - A MEDENCE KARBANTARTÁSA

Figyelem: A koncentrált klór károsíthatja a medence fóliát és a medence egyes fém részeit. Azonnal mosson le minden ráfröccsent szennyeződést.

1. FÓLIA

- a. Rendszeresen ellenőrizze le, hogy nem lyukas-e a fólia. A lyukas fólia a vízszint csökkenését eredményezi, aminek következtében a medence vagy a skimmer megsérülhet.
- b. Kisebb javítások a fóliajavító készlettel is elvégezhetők a fólián. A nagyobb sérülések nem javíthatók, és a fólia cseréjére van szükség.
- c. A fóliát speciális Azuro Clear Forte készítménnyel tisztítsa meg. Ne használjon semmilyen súroló- vagy oldószert.

2. A MENDENCEFAL KÜLSŐ FELÜLETE

- a. Tartsa tisztán a medence falát. Enyhe szappanos oldattal mossa le. Ne használjon súrolószert, oldószereket se tisztító porokat.
- b. Azonnal mosson le róla minden kiömlött medencevíz-kezelő vegyi anyagot.
- c. Minden kiálló csavarfejet és anyát vonjon be színtelen kültéri festékkel.
- d. Rendszeresen - legkevesebb idényenként egyszer - ellenőrizze le az összes fém elemet, nem rozsdásodik-e. A fém elemeken látható minden karcolást és rozsdásodást kezeljen le megfelelő korróziógátló festékkel - kövesse a festék dobozán található leírást.

Ne feledje: A medencefal minden rozsdásodó felületét időnként be kell vonni korróziógátló festékkel. Intenzív rozsdás esetén a medence összedőlhet.

- e. Fordítson fokozott figyelmet a skimmer és a fúvóka közelében található tömítetlenségeknek. A szivárgást azonnal meg kell szüntetni.

3. LÉTRAHASZNÁLAT

- a. Biztonsági és gyakorlati okokból ne hagyja feleslegesen a medencében a létrát.
- b. Csak a feltétlenül szükséges ideig használja, azaz amíg fürdik.
- c. A létra ki van téve a vízben feloldott vegyi anyagok hatásának. Ezért néha ellenőrizze le, és ha rozsdásodást észlel, vonja be megfelelő korróziógátló festékkel.

7. FEJEZET - A MEDENCE TÉLIESÍTÉSE

A fürdősi szezon végén a medence téliesítése érdekében kövesse az alábbi utasításokat. Ennek keretén belül fontos a medencében lévő víz rendszeres kezelése, beleértve a szűrését is, egészen a téliesítésig.

Alapelv: megfelelően téliesített medence - könnyű beüzemelés tavasszal.

1. CSÖKKENTSE A VÍZSZINTET A MEDENCÉBEN

- a. Először állítsa be megfelelő szintre a víz pH értékét és a vízben lévő fertőtlenítőszer (pl. klór) koncentrációját a medencében.
- b. Tisztítsa meg a medence alját és a víz felszínét a szennyeződésektől.
- c. Csökkentse a medencében a vízszintet körülbelül 10 cm-rel a fűvóka alá. Fűvókasapka használata esetén körülbelül 10 cm-rel a skimmer alsó szélé alá.
- d. Az eredeti vízszintet jelző medencefali lerakódásokat még a megszáradásuk előtt távolítsa el megfelelő tisztítószerral.
- e. A maradék vizet kezelje megfelelő téliesítő készítménnyel (Azuro zima).

Figyelem: Ne engedje le teljesen az összes vizet a medencéből, és ne vegye ki a fóliát. Az üres medence összedőlhet.

- f. A medencében lévő vizet engedje ki a pázsitra. Amennyiben a víz felszíni folyóvízbe kívánja kiengedni, ezt a lépést először egyeztesse az illetékes vízügyi hatósággal.

2. ELLENŐRIZZEN LE MINDEN KÖTÉST ÉS CSAVART

- a. Győződjön meg róla, hogy a szerkezeti kötések helyesen illeszkednek egymásba. Győződjön meg arról, hogy a medencefal nem csúszott ki az alsó sínből.
- b. Győződjön meg róla, hogy minden csavar megfelelően meg van húzva.

3. A ROZSDÁSODÁS MEGELŐZÉSE

- a. Kenjen le minden karcolást és rozsdás felületet korróziógátló festékkel.

4. ELLENŐRIZZE LE A FÓLIÁT

- a. Győződjön meg róla, hogy a fólia teteje továbbra is hozzá van fogva a műanyag sínekkel az oldalfalhoz. Ne vegye ki a fóliát a medencéből.

5. KERESSE MEG A SZIVÁRGÁSOK HELYEIT

- a. Győződjön meg róla, hogy a fólia nem lyukadt ki. Télen a szivárgást komoly károkat okozhat a medencében.

6. A MEDENCE TARTOZÉKAI

- a. Szerelje le a medence valamennyi tartozékát, beleértve a lépcsőt is.
- b. A szűrőberendezés téliesítése során kövesse az arra vonatkozó utasításokat.
- c. A skimmert és a fűvókát hagyja felszerelve a medence falán.

Ne feledje: A helytelen téliesítés a jótállás elvesztését eredményezheti. Gondosan tartsa be a téliesítésre vonatkozó összes utasítást.

Figyelem: Ne engedje, hogy a téliesítési időszakban gyermekek vagy háziállatok közelítsék meg a medencét. A téliesített medencében ne korcsolyázzon, és tilos a jégre lépni! Ellenkező esetben megsérülhet a fólia, vagy személyi sérülés történhet.

8. FEJZET - FELKÉSZÜLÉS A SZEZONRA

A medencét akkor ajánlatos előkészíteni a szezonra, amikor a minimális éjszakai hőmérsékletek nem süllyednek tartósan fagypont alá, és a medencében lévő víz hőmérséklete 10-15°C között van. A medence előkészítése a szezonra egyszerű. Ajánlott eljárás:

1. TISZTÍTSA KI A MEDENCÉT

Mielőtt vizet engedne a medencébe, tisztítsa meg a falát és a fenekét a szennyeződésektől. A falra Azuro Clear Forte készítményt használjon. A hígíthatatlan terméket szivacs segítségével vigye fel a szennyezett felületre, és hagyja 10-15 percig hatni. Ezt követően a távolítsa el kefével a szennyeződések a felületről, majd alaposan öblítse azt le vízzel. Erősebb szennyeződés esetén az eljárást meg kell ismételni.

A vízből és a medence aljáról medenceháló segítségével távolítsa el a szennyeződések.

2. CSATLAKOZTASSA A SZŰRŐT ÉS A NAPENERGIÁT HASZNOSÍTÓ FŰTÉSI RENDSZERT

A használati útmutatónak megfelelően csatlakoztassa a szűrő és a napenergiát hasznosító fűtés tömlőit. Ellenőrizze le és húzza meg az összes kötést úgy, hogy a víz ne szivároghasson.

FIGYELEM: Éjszakai fagyok veszélye esetén kapcsolja be éjszakára a szűrőt, és hagyja a vizet keringeni a napenergiát hasznosító fűtési rendszeren keresztül. Ezzel megelőzi a szűrő és a napenergiát hasznosító fűtési rendszer fagy okozta esetleges sérülését.

3. TÖLTSE FEL A MEDENCÉT VÍZZEL

Töltse fel a vizet a skimmer beömlő peremének közepéig, majd 24 órán át folyamatosan szűrje. Ezzel egyidejűleg állítsa be a víz minőségét a következő lépésekkel.

4. ELLENŐRIZZE LE ÉS ÁLLÍTSA BE (STABILIZÁLJA) A VÍZKEMÉNYSÉGET

A legjobb eredmény elérése érdekében az Azuro Ca készítményt a medence feltöltését követően azonnal a vízhez kell adagolni. Javasoljuk bemérni a víz keménységét vízkeménység mérő titráló teszter segítségével, és beállítani a víz keménységét 18°N alatti értékre.

5. ELLENŐRIZZE ÉS ÁLLÍTSA BE A PH-ÉRTÉKET

a. Győződjön meg róla, hogy a fólia nem lyukadt ki. Télen a szivárgást komoly károkat okozhat a medencében.

6. A MEDENCE TARTOZÉKAI

A PH-érték befolyásolja az összes vízkezelő készítmény hatékonyságát és fogyasztását, a berendezések működését, a medence élettartamát és mindenekelőtt a fürdőzés nyújtotta élményt.

Mindenekelőtt ellenőrizze le a víz lúgosságát. Amennyiben kevesebb, mint 80 ppm, adjon hozzá Azuro Alkalita pluszt, és ha több, mint 120 ppm, adjon hozzá Azuro pH mínusz-t.

Ezt követően mérje meg ismét az értéket, és szükség esetén ismét módosítsa az Azuro pH plusz és Azuro pH mínusz készítményekkel. A pH-értéknek 7,0-7,4 tartományban kell lennie.

6. A MEDENCE TARTOZÉKAI

Az Azuro Chlor Šok G-t megközelítőleg 100 g granulátum / 10 m³ víz (10 000 l) arányban alkalmazza.

24 óra elteltével mérje ismét meg a szabad klór koncentrációját (titráló pH és Cl teszter vagy szalag teszter segítségével). A mért értékek függvényében (a klórtartalom nem lehet kevesebb, mint 0,3 mg/l) helyezzen klórtablettát az úszó adagolóba. Szükséges esetén alkalmazzon még egy megfelelő AZURO Chlor Šok G adagot.

MELLÉKLETEK

A) MEDENCE ALÁTÉT HASZNÁLATI UTASÍTÁS

Megjegyzés: A medence alátét nem része a medence csomagolásának. Kérjük, forduljon a forgalmazóhoz.

A medence alátét anyaga nem szőtt szövet 100 % polipropilén rostokból. Szűrő, vízvezető és elválasztó geotextíliaként használatos utak, vasutak, lerakók, repülőterek, raktározó és parkoló stb. területek építésénél. Medencefóliák védelmére és altalajtól való elkülönítésére és is használatos.

A medence alátét tulajdonságai

Az alátét gyártásához használt rostok fény hatásának kitéve bizonyos idő elteltével öregsenek (úgynevezett fotodegradálódás). Ezért nem javasolt a medence alátét szabadon tárolása. UV-sugárzás ellen stabilizált kartondobozban vagy fóliában tartva tárolja.

A nem szőtt textil műszaki benzinnel, perklórral, olajjal és más egyéb hasonló jellegű vegyi anyagokkal, penészgombákkal és mikroorganizmusokkal szemben ellenálló.

Egészségügyi szempontból ártalmatlan.

Az alátét lefektetése medencefal alatti feltöltést alkalmazó medence es

A medence alátétet azt követően telepítése, hogy összeállította a medencefalat, és átszítált homokból elkészítette a medencefal alatti feltöltést. Tekerje le az alátétet a medence belsejében, központosza ki és egyengesse el. Néhány centiméterrel a medencefal alatti feltöltés fölött vágja el.

Ennek során győződjön meg arról, hogy az alátét felső oldalán nem található semmilyen kő, kavics vagy más éles tárgy.

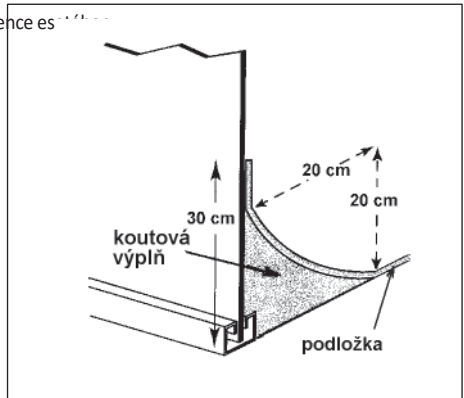

koutová výplň = feltöltés

podložka = alátét

B)SKIMMER TELEPÍTÉSI ÉS HASZNÁLATI ÚTMUTATÓ

Megjegyzés: A skimmer nem képezi a medence csomagolásának a részét. Kérjük, forduljon a forgalmazóhoz.

1. HASZNÁLAT

A skimmer a felszíni víz szűrőberendezésbe történő beszivattyúzására szolgál. A skimmer felszívja a rovarok, levelek és más egyéb felszínen úszó szennyeződések, amelyeket ezt követően kiszűr a szűrő.

A skimmerhez 5/4" (32 mm) és 6/4" (38 mm) merevített tömlő csatlakoztatható.

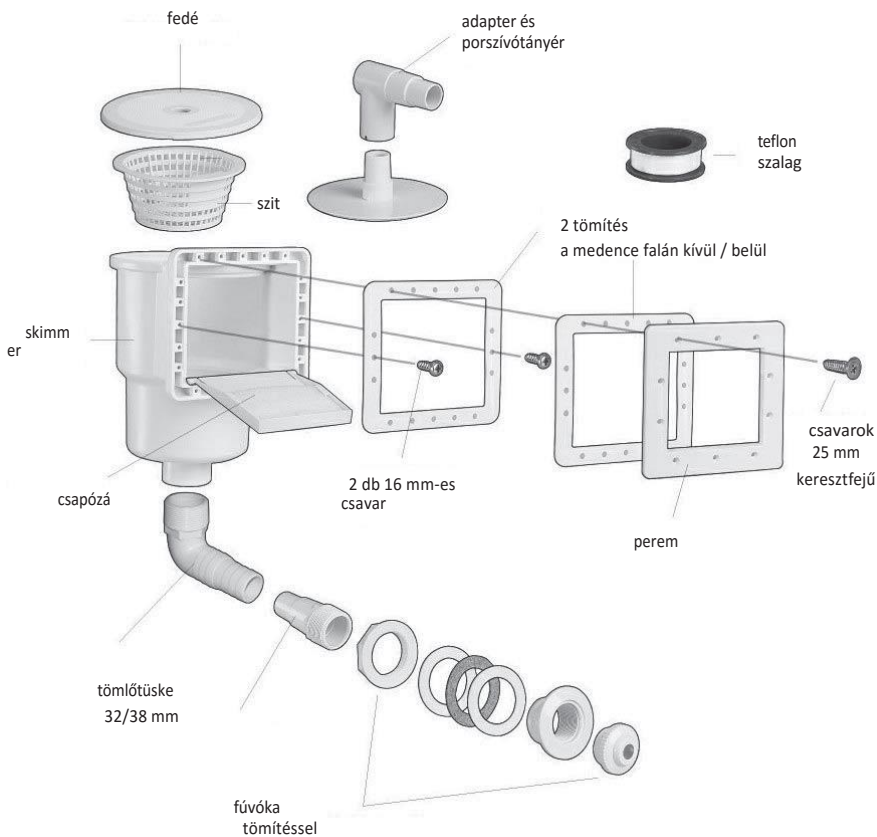

2. ÖSSZEÁLLÍTÁS

A skimmer készülékház talajszint feletti medence falára szerelése

Megjegyzés: A felszereléshez egy keresztfejú csavarhúzóra és egy éles kése lesz szüksége.

- a. A skimmeren található lyukak és a fúvóka éléről távolítsa el az éles sorját. Javasolt ezt még a fólia medencébe helyezése előtt elvégezni.
- b. Fogjon egy tömlőtüskét, és csavarozza be a skimmer készülékházába. Tömítésként használjon teflonszalagot (ne használjon se ragasztót, se semmilyen tömítőanyagot).
- c. Maga a telepítés megkezdése előtt fontos, hogy a skimmer készülékház már részben hozzá legyen csavarozva a medencefalhoz. A medence külső oldalán helyezzen a megjelölt nyílásokhoz egy tömítést és a skimmer készülékházát. Az elhelyezkedését biztosítsa a skimmer oldalain található középső nyílásokba helyezett pár rövidebb csavarral. Ez előtt ellenőrizze le a csapózár helyes állását a skimmer készülékházának bemeneti peremén. A csapózárnak akadálytalanul kell mozognia.
- d. Most telepítse a medence fóliát, és engedje tele a medencét vízzel úgy, hogy a vízszint a fúvóka csatlakozónyílása alatt kb. 5 cm-re legyen.
- e. A medence külső oldala felől egy éles szöggel lyukassza ki a fóliát a skimmer készülékházának csatlakoztatására szolgáló összes lyukban. A medence belső oldala felől helyezze fel a tömítést és a peremet. A peremen található lyukakba helyezze bele a maradék 10 hosszabb csavart, majd keresztfejú csavarhúzóval fokozatosan húzza meg őket.
- f. Éles késsel vágja ki a fóliát a peremből.
- g. Most szerelje fel a fúvókát.

A fúvóka telepítésére vonatkozó utasítások

- a. A medence külső falán egy éles késsel vágja ki a fóliát a fúvóka csatlakoztatására szolgáló kerek nyílásban. A fóliába vágott nyílást kb. 5-10 mm-rel kisebbre vágja, mint amekkora a falon lévő nyílás.
- b. Vegye még egy tömlőtüskét, és csavarja be a fúvóka testébe. Tömítésként használjon teflonszalagot (ne használjon se ragasztót, se semmilyen tömítőanyagot).
- c. A falon található kör alakú nyílásba a medence belsejében helyezze be a fúvókát oly módon, hogy egy gumitömítés a medencén belülré kerüljön, egy parfa és egy gumitömítés pedig a medencén kívülré. Jól húzza meg a fúvókát.
- d. A fúvóka testén található nyílásba csavarozza be az irányító végdarabot, és igazítsa úgy, hogy ne a skimmer nyílása felé nézzen.
- e. A skimmert és a fúvókát tömlők segítségével csatlakoztassa a szűrőberendezéshez. Tömlőbilincsekkel rögzítse a kötéseket.

3. HASZNÁLATI UTASÍTÁSOK

- a. Optimális szintjének a túlcsordulás az áramszedő központjában.
- b. Az optimális vízszint a skimmer túlfolyójának közepe.
- c. A vízzel teli skimmer nem fagyhat be. Még a fagyok beállta előtt téliesítse a medencét.
- d. A skimmer medenceporszívóval is használható - lásd a Vízbekelés című C mellékletet.

A fúvóka beállítása

A fúvókából kilépő vízszög beállítható - forgassa el a fúvókában található golyót a kívánt irányba. A vízszögat a skimmer túlfolyó nyílásával ellenkező irányba irányítsa. A felületi szennyeződések optimális begyűjtése érdekében fontos, hogy a víz „forogjon” a medencében.

4. TÉLIESÍTÉS

A fagyok beállta előtt kövesse a medence használati utasítását.